



Модели VENT-100 NK - VENT-315 NK



Модели VENT-355N и VENT-400N

Круглые каналные вентиляторы серии VENT предназначены для использования в системах вентиляции небольшой и средней производительности.

Корпус вентиляторов от 100 до 315 типоразмера изготавливается из оцинкованной листовой стали. Корпус моделей 355 и 400 изготавливается из листовой стали и защищен от коррозии катафоретическим покрытием и черной полиэфирной краской. Все вентиляторы оснащаются электродвигателями с внешним ротором и рабочими колесами с загнутыми назад лопатками. Рабочие колеса у моделей от 100 до 250 изготавливаются из высокопрочного пластика, у остальных моделей из оцинкованной стали. Вентиляторы комплектуются клеммной коробкой на корпусе и монтажным кронштейном.

#### Электродвигатели

Модели 100NK – 250NK:

Класс защиты IP44, класс изоляции В, с шариковыми подшипниками и встроенной защитой от перегрева.

Параметры электропитания:

1ф - 230 в - 50 Гц

Модель 315NK:

Класс защиты IP44, класс изоляции F, с шариковыми подшипниками и встроенной защитой от перегрева.

Параметры электропитания:

1ф - 230 в - 50 Гц

Модели 355 и 400:

Класс защиты IP54, класс изоляции F, с шариковыми подшипниками и встроенными термоконтактами, с выводами для подключения к внешнему устройству защиты (поставляется отдельно).

Параметры электропитания:

1ф - 230 в - 50 Гц

3ф - 400 в - 50 Гц<sup>(1)</sup>

(1) (модели 355N-T и 400N-T)

Все однофазные вентиляторы имеют возможность регулирования скорости напряжением, а трехфазные модели при помощи преобразователя частоты.



#### Монтажный кронштейн

Поставляется в стандартной комплектации с вентиляторами от 100 до 315 типоразмера

## ТЕХНИЧЕСКИЕ ХАРАКТЕРИСТИКИ

Модель	Частота вращения (об/мин)	Макс. потр. мощность (Вт)	Ток (А)	Макс. расход воздуха (м³/ч)	Уровень звукового давления* (дБ(А))			Рабочие температуры (°С)	Вес (кг)	Тип термозащиты	Регулятор скорости
					На входе	На выходе	К окруж.				
<b>Однофазные модели (1ф - 230 в - 50 Гц)</b>											
VENT-100NK	2600	61	0,3	290	56	54	44	-20/+60	3	Встроенная	REB-1 / RMB-1,5
VENT-125NK	2620	60	0,3	390	57	54	42	-20/+60	3	Встроенная	REB-1 / RMB-1,5
VENT-150NK	2550	95	0,4	750	59	56	42	-20/+60	5	Встроенная	REB-1 / RMB-1,5
VENT-160NK	2560	96	0,4	760	59	55	42	-20/+60	5	Встроенная	REB-1 / RMB-1,5
VENT-200NK	2720	147	0,6	970	60	58	43	-20/+60	5	Встроенная	REB-1 / RMB-1,5
VENT-250NK	2720	149	0,6	1030	62	61	50	-20/+60	6	Встроенная	REB-1 / RMB-1,5
VENT-315NK	2790	257	1,1	1370	65	64	48	-20/+60	8	Встроенная	REB-1 / RMB-1,5
VENT-355N	1404	287	1,2	2690	58	61	40	-40/+70	18,8	MSE	REB-2,5 / RMB-1,5
VENT-400N	1380	536	2,3	3890	59	63	49	-40/+50	22,2	MSE	REB-2,5 / RMB-1,5
<b>Трёхфазные модели (3ф - 400 в - 50 Гц)</b>											
VENT-355N T	1370	270	1,1/0,6	2640	58	60	43	-40/+70	17	MSD	VFTM TRI 0,37
VENT-400N T	1370	492	1,9/1,1	3830	60	62	47	-40/+50	22	MSD	VFTM TRI 0,55

\* Уровень звукового давления измерен на расстоянии 1,5 м от вентилятора, при максимальном расходе воздуха, в свободном пространстве.

## РАЗМЕРЫ (мм)

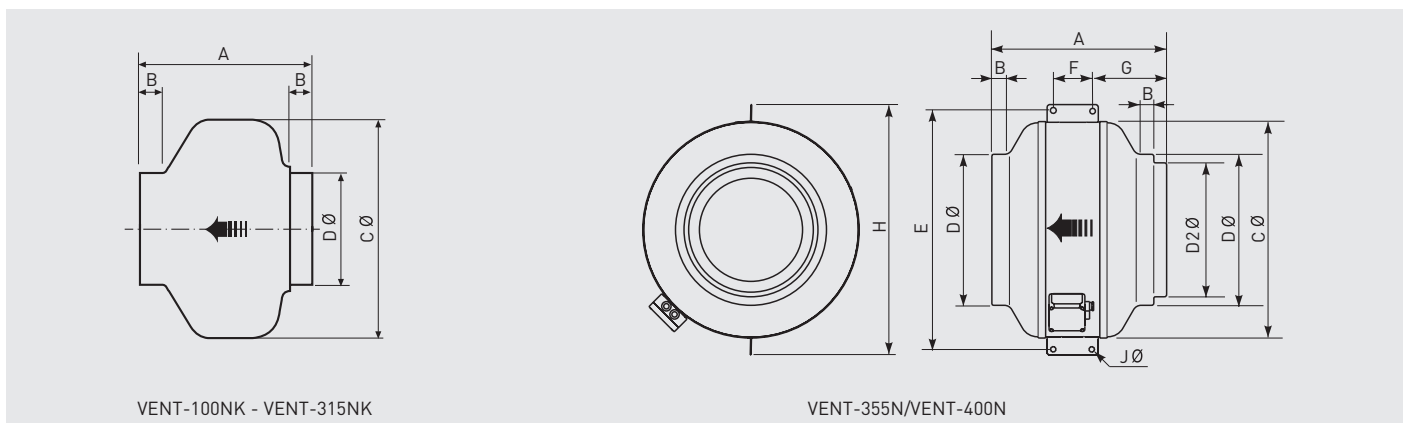

Модель	A	B	C	D	D2	E*	F*	G*	H*	J*
VENT-100 NK	195	23	243	98	-	-	-	-	-	-
VENT-125 NK	197	27	243	123	-	-	-	-	-	-
VENT-150 NK	213	22	333	147	-	-	-	-	-	-
VENT-160 NK	220	27	333	157	-	-	-	-	-	-
VENT-200 NK	223	25	333	198	-	-	-	-	-	-
VENT-250 NK	205	27	333	248	-	-	-	-	-	-
VENT-315 NK	232	25	401	312	-	-	-	-	-	-
VENT-355 N	410	25	508	354	314	552	100	170	587	10,5
VENT-400 N	431	25	568	399	354	628	100	185	647	10,5

\* Монтажный кронштейн поставляется в комплекте с вентилятором, но не установлен на него.

## РАБОЧИЕ И АКУСТИЧЕСКИЕ ХАРАКТЕРИСТИКИ

- $q_v$ : расход воздуха в м<sup>3</sup>/ч.
- $p_{sf}$ : статическое давление в Па.
- P: потребляемая мощность в Вт.
- SFP: удельная мощность вентилятора в Вт/м<sup>3</sup>/с (синие кривые).
- Данные приведены: в соответствии со стандартом: ISO 5801.

VENT-100NK

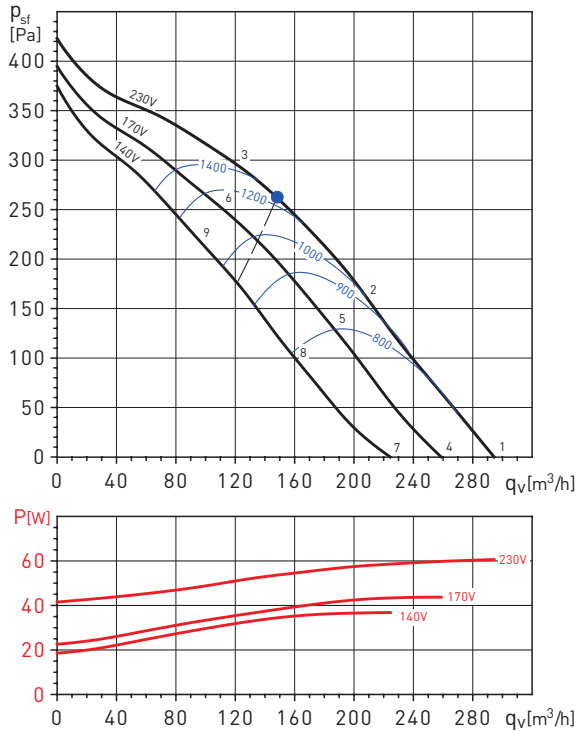

VENT-125NK

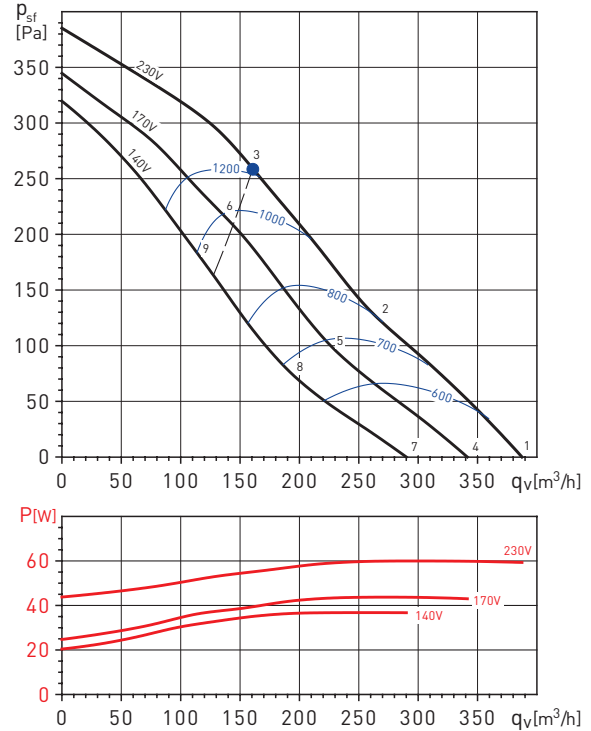

VENT-100NK		63	125	250	500	1000	2000	4000	8000	LwA
1	На входе	37	46	58	62	68	64	60	46	<b>71</b>
	На выходе	37	45	63	58	63	61	57	46	<b>68</b>
	К окружению	33	38	50	50	55	49	51	37	<b>59</b>
2	На входе	39	45	56	60	66	62	56	43	<b>69</b>
	На выходе	38	44	61	56	61	59	54	43	<b>66</b>
	К окружению	35	37	48	48	53	47	47	34	<b>56</b>
3	На входе	37	43	53	58	65	60	53	42	<b>67</b>
	На выходе	37	43	57	56	60	57	52	42	<b>64</b>
	К окружению	33	35	45	46	52	45	44	33	<b>55</b>
4	На входе	35	43	55	59	65	61	56	41	<b>68</b>
	На выходе	35	42	60	55	60	58	53	41	<b>65</b>
	К окружению	31	35	47	47	52	46	47	32	<b>55</b>
5	На входе	36	42	54	57	63	60	52	39	<b>66</b>
	На выходе	36	42	59	53	58	56	50	39	<b>63</b>
	К окружению	32	34	46	45	50	45	43	30	<b>54</b>
6	На входе	34	40	52	56	63	58	50	39	<b>65</b>
	На выходе	35	41	56	53	58	55	49	40	<b>62</b>
	К окружению	30	32	44	44	50	43	41	30	<b>53</b>
7	На входе	32	39	51	55	60	57	49	34	<b>63</b>
	На выходе	31	39	56	50	55	53	46	34	<b>60</b>
	К окружению	28	31	43	43	47	42	40	25	<b>51</b>
8	На входе	32	38	49	53	59	55	45	32	<b>62</b>
	На выходе	32	39	54	49	54	51	44	32	<b>59</b>
	К окружению	28	30	41	41	46	40	36	23	<b>49</b>
9	На входе	32	37	49	52	61	55	46	35	<b>63</b>
	На выходе	32	39	54	50	56	52	45	35	<b>60</b>
	К окружению	28	29	41	40	48	40	37	26	<b>50</b>

VENT-125NK		63	125	250	500	1000	2000	4000	8000	LwA
1	На входе	33	42	54	64	67	66	62	49	<b>71</b>
	На выходе	33	43	61	62	63	62	59	47	<b>69</b>
	К окружению	20	34	49	45	53	49	50	37	<b>57</b>
2	На входе	34	42	53	64	66	64	58	47	<b>70</b>
	На выходе	34	43	59	62	62	60	56	45	<b>67</b>
	К окружению	21	34	48	45	52	47	46	35	<b>55</b>
3	На входе	35	43	53	64	65	61	54	43	<b>69</b>
	На выходе	35	44	60	62	61	58	53	44	<b>67</b>
	К окружению	22	35	48	45	51	44	42	31	<b>54</b>
4	На входе	31	40	52	62	65	64	60	47	<b>69</b>
	На выходе	31	41	59	60	61	60	57	45	<b>66</b>
	К окружению	18	32	47	43	51	47	48	35	<b>55</b>
5	На входе	32	40	51	62	64	62	56	45	<b>67</b>
	На выходе	31	40	56	59	59	57	53	42	<b>65</b>
	К окружению	19	32	46	43	50	45	44	33	<b>53</b>
6	На входе	33	41	51	62	63	59	52	41	<b>67</b>
	На выходе	33	42	58	60	59	56	51	42	<b>65</b>
	К окружению	20	33	46	43	49	42	40	29	<b>53</b>
7	На входе	27	36	48	58	61	60	56	43	<b>66</b>
	На выходе	27	37	55	56	57	56	53	41	<b>63</b>
	К окружению	14	28	43	39	47	43	44	31	<b>51</b>
8	На входе	28	36	47	58	60	58	52	41	<b>64</b>
	На выходе	28	37	53	56	56	54	50	39	<b>61</b>
	К окружению	15	28	42	39	46	41	40	29	<b>49</b>
9	На входе	31	39	49	60	61	57	50	39	<b>65</b>
	На выходе	31	40	56	58	57	54	49	40	<b>63</b>
	К окружению	18	31	44	41	47	40	38	27	<b>50</b>

## РАБОЧИЕ И АКУСТИЧЕСКИЕ ХАРАКТЕРИСТИКИ

- $q_v$ : расход воздуха в м<sup>3</sup>/ч.
- $p_{sf}$ : статическое давление в Па.
- P: потребляемая мощность в Вт.
- SFP: удельная мощность вентилятора в Вт/м<sup>3</sup>/с (синие кривые).
- Данные приведены: в соответствии со стандартом: ISO 5801.

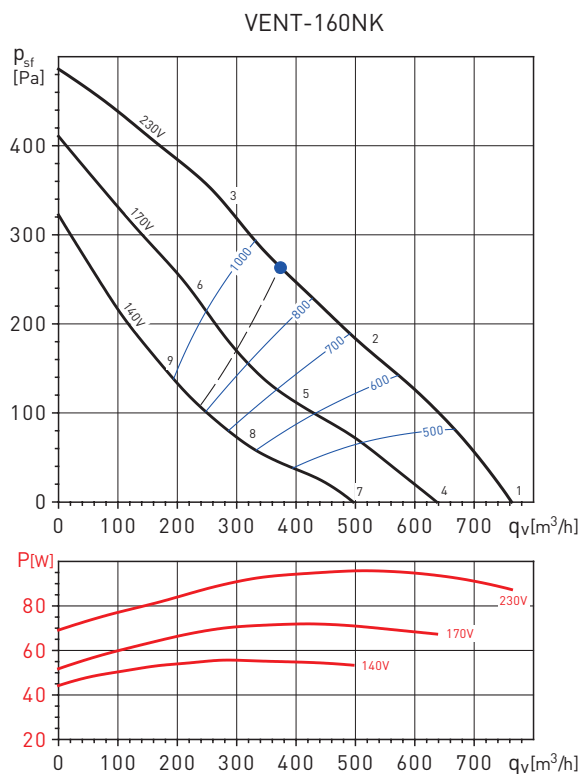
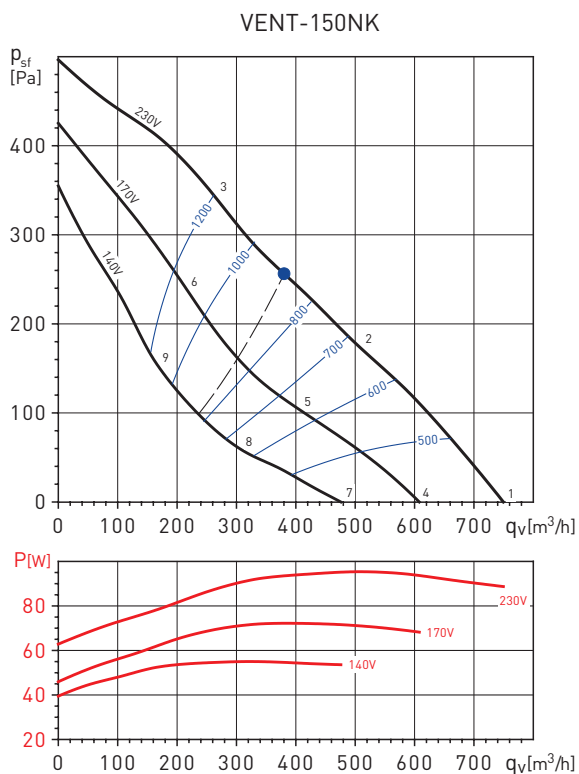

VENT-150NK		63	125	250	500	1000	2000	4000	8000	LwA
1	На входе	37	45	58	69	68	67	63	51	<b>73</b>
	На выходе	37	48	62	63	64	64	61	51	<b>70</b>
	К окружению	21	37	45	49	50	51	49	37	<b>56</b>
2	На входе	35	44	58	68	67	65	60	48	<b>72</b>
	На выходе	35	47	59	62	63	63	58	48	<b>69</b>
	К окружению	19	36	45	48	49	49	46	34	<b>55</b>
3	На входе	37	48	60	68	66	65	57	47	<b>72</b>
	На выходе	36	49	61	61	62	61	55	46	<b>68</b>
	К окружению	21	40	47	48	48	49	43	33	<b>55</b>
4	На входе	33	41	54	65	64	63	59	47	<b>70</b>
	На выходе	33	44	58	59	60	60	57	47	<b>66</b>
	К окружению	17	33	41	45	46	47	45	33	<b>52</b>
5	На входе	30	39	53	63	62	60	55	43	<b>67</b>
	На выходе	30	42	54	57	58	58	53	43	<b>64</b>
	К окружению	14	31	40	43	44	44	41	29	<b>50</b>
6	На входе	33	44	56	64	62	61	53	43	<b>68</b>
	На выходе	33	46	58	58	59	58	52	43	<b>64</b>
	К окружению	17	36	43	44	44	45	39	29	<b>51</b>
7	На входе	28	36	49	60	59	58	54	42	<b>64</b>
	На выходе	28	39	53	54	55	55	52	42	<b>61</b>
	К окружению	12	28	36	40	41	42	40	28	<b>47</b>
8	На входе	24	33	47	57	56	54	49	37	<b>62</b>
	На выходе	24	36	48	51	52	52	47	37	<b>58</b>
	К окружению	8	25	34	37	38	38	35	23	<b>44</b>
9	На входе	28	39	51	59	57	56	48	38	<b>63</b>
	На выходе	28	41	53	53	54	53	47	38	<b>59</b>
	К окружению	12	31	38	39	39	40	34	24	<b>46</b>

VENT-160NK		63	125	250	500	1000	2000	4000	8000	LwA
1	На входе	36	45	58	68	67	67	65	53	<b>73</b>
	На выходе	38	47	61	62	64	64	62	52	<b>70</b>
	К окружению	22	37	46	50	53	52	50	41	<b>58</b>
2	На входе	33	45	57	68	67	65	61	50	<b>72</b>
	На выходе	34	47	57	63	63	63	58	49	<b>69</b>
	К окружению	19	37	45	50	53	50	46	38	<b>57</b>
3	На входе	37	48	58	67	65	64	57	47	<b>71</b>
	На выходе	37	51	62	63	63	61	55	46	<b>69</b>
	К окружению	23	40	46	49	51	49	42	35	<b>55</b>
4	На входе	32	41	54	64	63	63	61	49	<b>69</b>
	На выходе	34	43	57	58	60	60	58	48	<b>66</b>
	К окружению	18	33	42	46	49	48	46	37	<b>54</b>
5	На входе	28	40	52	63	62	60	56	45	<b>67</b>
	На выходе	29	42	52	58	58	58	53	44	<b>64</b>
	К окружению	14	32	40	45	48	45	41	33	<b>52</b>
6	На входе	33	44	54	63	61	60	53	43	<b>67</b>
	На выходе	33	47	58	59	59	57	51	42	<b>65</b>
	К окружению	19	36	42	45	47	45	38	31	<b>51</b>
7	На входе	27	36	49	59	58	58	56	44	<b>64</b>
	На выходе	29	38	52	53	55	55	53	43	<b>61</b>
	К окружению	13	28	37	41	44	43	41	32	<b>49</b>
8	На входе	22	34	46	57	56	54	50	39	<b>62</b>
	На выходе	24	37	47	53	53	53	48	39	<b>58</b>
	К окружению	8	26	34	39	42	39	35	27	<b>46</b>
9	На входе	28	39	49	58	56	55	48	38	<b>62</b>
	На выходе	28	42	53	54	54	52	46	37	<b>60</b>
	К окружению	14	31	37	40	42	40	33	26	<b>47</b>

## РАБОЧИЕ И АКУСТИЧЕСКИЕ ХАРАКТЕРИСТИКИ

- $q_v$ : расход воздуха в м<sup>3</sup>/ч.
- $p_{sf}$ : статическое давление в Па.
- P: потребляемая мощность в Вт.
- SFP: удельная мощность вентилятора в Вт/м<sup>3</sup>/с (синие кривые).
- Данные приведены: в соответствии со стандартом: ISO 5801.

VENT-200NK

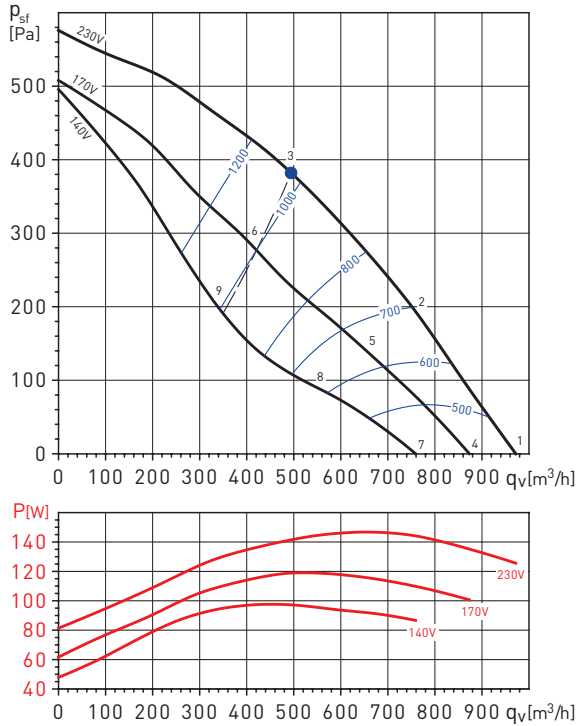

VENT-250NK

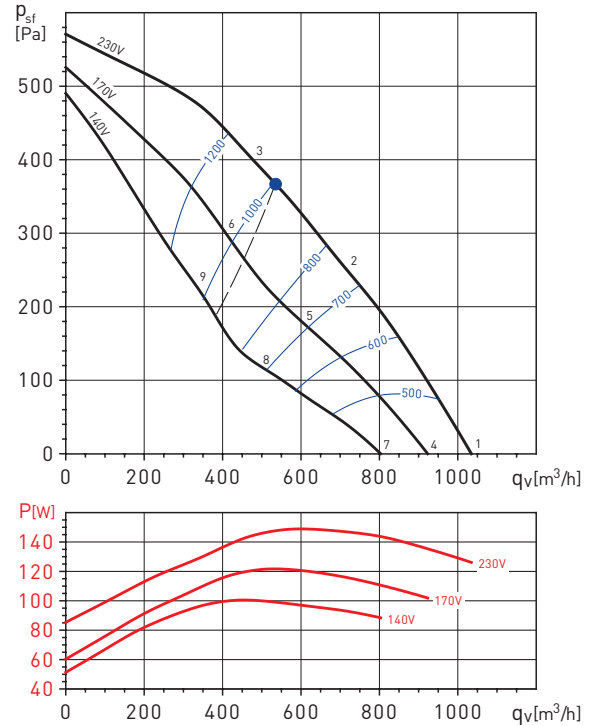

VENT-200NK		63	125	250	500	1000	2000	4000	8000	LwA
1	На входе	38	48	63	67	70	68	65	63	<b>75</b>
	На выходе	37	47	61	63	67	67	65	62	<b>73</b>
	К окружению	36	39	44	38	48	52	54	48	<b>58</b>
2	На входе	36	46	62	64	67	64	61	55	<b>71</b>
	На выходе	37	46	62	61	63	63	61	54	<b>69</b>
	К окружению	34	37	43	35	45	48	50	40	<b>54</b>
3	На входе	37	46	60	63	65	62	57	50	<b>69</b>
	На выходе	35	46	61	59	62	62	58	50	<b>68</b>
	К окружению	35	37	41	34	43	46	46	35	<b>51</b>
4	На входе	36	46	61	65	68	66	63	61	<b>73</b>
	На выходе	36	46	60	62	66	66	64	61	<b>71</b>
	К окружению	34	37	42	36	46	50	52	46	<b>56</b>
5	На входе	33	43	59	61	64	61	58	52	<b>68</b>
	На выходе	34	43	59	58	60	60	58	51	<b>66</b>
	К окружению	31	34	40	32	42	45	47	37	<b>51</b>
6	На входе	34	43	57	60	62	59	54	47	<b>67</b>
	На выходе	32	43	58	56	59	59	55	47	<b>65</b>
	К окружению	32	34	38	31	40	43	43	32	<b>48</b>
7	На входе	33	43	58	62	65	63	60	58	<b>70</b>
	На выходе	32	42	56	58	62	62	60	57	<b>68</b>
	К окружению	31	34	39	33	43	47	49	43	<b>53</b>
8	На входе	29	39	55	57	60	57	54	48	<b>64</b>
	На выходе	30	39	55	54	56	56	54	47	<b>62</b>
	К окружению	27	30	36	28	38	41	43	33	<b>47</b>
9	На входе	30	39	53	56	58	55	50	43	<b>63</b>
	На выходе	28	39	54	52	55	55	51	43	<b>61</b>
	К окружению	28	30	34	27	36	39	39	28	<b>44</b>

VENT-250NK		63	125	250	500	1000	2000	4000	8000	LwA
1	На входе	37	48	65	68	72	70	68	65	<b>77</b>
	На выходе	40	51	66	67	69	69	69	66	<b>76</b>
	К окружению	22	39	49	50	58	59	59	56	<b>64</b>
2	На входе	36	46	63	64	68	66	66	59	<b>73</b>
	На выходе	39	49	63	63	65	64	66	59	<b>72</b>
	К окружению	21	37	47	46	54	55	57	50	<b>61</b>
3	На входе	35	43	61	61	66	63	62	54	<b>70</b>
	На выходе	37	46	62	62	65	64	62	55	<b>70</b>
	К окружению	20	34	45	43	52	52	53	45	<b>58</b>
4	На входе	35	46	63	66	70	68	66	63	<b>74</b>
	На выходе	38	49	64	65	67	67	67	64	<b>74</b>
	К окружению	20	37	47	48	56	57	57	54	<b>62</b>
5	На входе	33	43	60	61	65	63	63	56	<b>70</b>
	На выходе	36	46	60	60	62	61	63	56	<b>68</b>
	К окружению	18	34	44	43	51	52	54	47	<b>58</b>
6	На входе	32	40	58	58	63	60	59	51	<b>67</b>
	На выходе	34	43	59	59	62	61	59	52	<b>67</b>
	К окружению	17	31	42	40	49	49	50	42	<b>55</b>
7	На входе	32	43	60	63	67	65	63	60	<b>72</b>
	На выходе	35	46	61	62	64	64	64	61	<b>71</b>
	К окружению	17	34	44	45	53	54	54	51	<b>60</b>
8	На входе	28	38	55	56	60	58	58	51	<b>65</b>
	На выходе	31	41	55	55	57	56	58	51	<b>64</b>
	К окружению	13	29	39	38	46	47	49	42	<b>53</b>
9	На входе	28	36	54	54	59	56	55	47	<b>63</b>
	На выходе	30	39	55	55	58	57	55	48	<b>64</b>
	К окружению	13	27	38	36	45	45	46	38	<b>51</b>

## РАБОЧИЕ И АКУСТИЧЕСКИЕ ХАРАКТЕРИСТИКИ

- $q_v$ : расход воздуха в м<sup>3</sup>/ч.
- $p_{sf}$ : статическое давление в Па.
- P: потребляемая мощность в Вт.
- SFP: удельная мощность вентилятора в Вт/м<sup>3</sup>/с (синие кривые).
- Данные приведены: в соответствии со стандартом: ISO 5801.

VENT-315NK

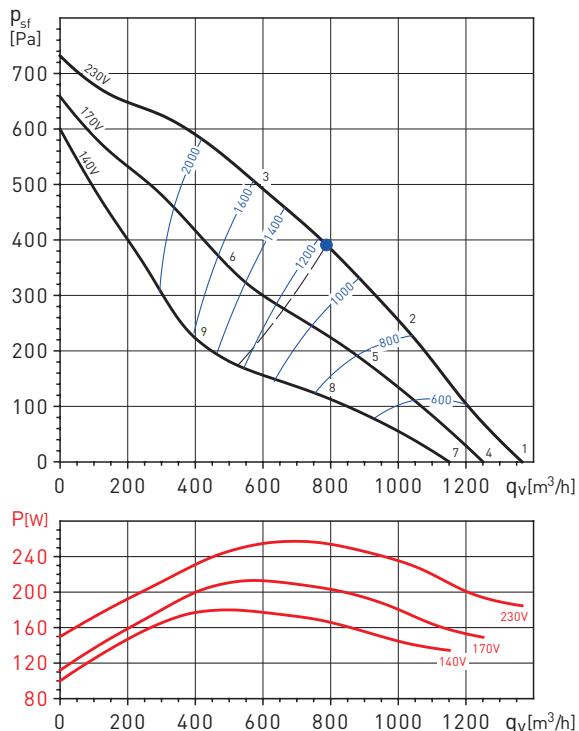

VENT-355N

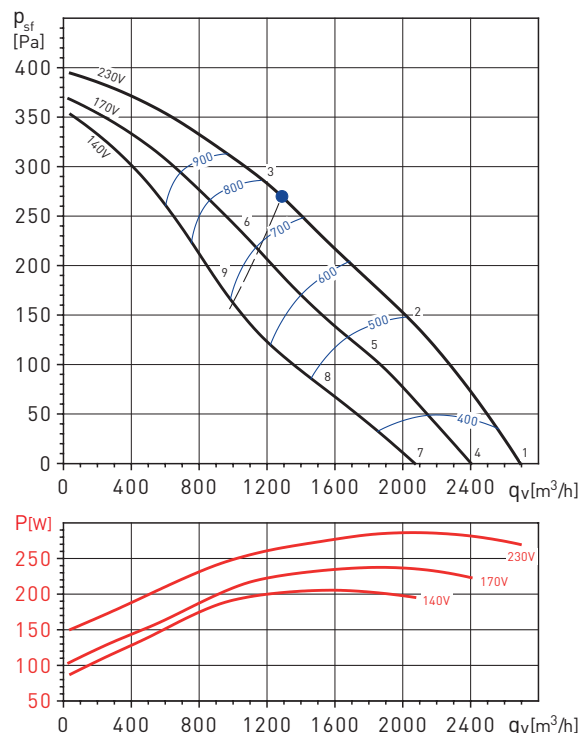

VENT-315NK		63	125	250	500	1000	2000	4000	8000	LwA
1	На входе	39	53	67	73	76	71	68	67	79
	На выходе	48	54	69	71	75	74	70	70	80
	К окружению	29	33	45	51	58	57	55	54	63
2	На входе	38	55	67	73	73	69	67	63	78
	На выходе	49	55	70	71	74	72	69	64	79
	К окружению	28	35	45	51	55	55	54	50	61
3	На входе	42	64	71	73	74	70	67	60	79
	На выходе	50	64	74	71	74	72	68	62	80
	К окружению	32	44	49	51	56	56	54	47	61
4	На входе	38	52	66	72	75	70	67	66	78
	На выходе	47	53	68	70	74	73	69	69	79
	К окружению	28	32	44	50	57	56	54	53	61
5	На входе	36	53	65	71	71	67	65	61	75
	На выходе	46	52	67	68	71	69	66	61	76
	К окружению	26	33	43	49	53	53	52	48	58
6	На входе	39	61	68	70	71	67	64	57	76
	На выходе	47	61	71	68	71	69	65	59	76
	К окружению	29	41	46	48	53	53	51	44	58
7	На входе	36	50	64	70	73	68	65	64	76
	На выходе	45	51	66	68	72	71	67	67	77
	К окружению	26	30	42	48	55	54	52	51	59
8	На входе	31	48	60	66	66	62	60	56	71
	На выходе	42	48	63	64	67	65	62	57	72
	К окружению	21	28	38	44	48	48	47	43	54
9	На входе	34	56	63	65	66	62	59	52	71
	На выходе	42	56	66	63	66	64	60	54	72
	К окружению	24	36	41	43	48	48	46	39	53

VENT-355N		63	125	250	500	1000	2000	4000	8000	LwA
1	На входе	43	60	65	67	67	62	61	48	72
	На выходе	42	57	64	70	71	68	61	50	75
	К окружению	34	50	47	47	49	42	40	28	55
2	На входе	39	57	63	65	66	60	57	48	70
	На выходе	39	55	64	70	69	66	58	49	74
	К окружению	30	47	45	45	48	40	36	28	53
3	На входе	44	59	66	67	67	60	57	48	72
	На выходе	42	56	65	71	69	66	59	50	75
	К окружению	35	49	48	47	49	40	36	28	55
4	На входе	41	58	63	65	65	60	59	46	70
	На выходе	40	55	62	68	69	66	59	48	73
	К окружению	32	48	45	45	47	40	38	26	53
5	На входе	37	55	61	63	64	58	55	46	68
	На выходе	37	53	62	68	67	64	56	47	72
	К окружению	28	45	43	43	46	38	34	26	50
6	На входе	42	57	64	65	65	58	55	46	70
	На выходе	40	54	63	69	67	64	57	48	73
	К окружению	33	47	46	45	47	38	34	26	53
7	На входе	38	55	60	62	62	57	56	43	67
	На выходе	37	52	59	65	66	63	56	45	70
	К окружению	29	45	42	42	44	37	35	23	50
8	На входе	33	51	57	59	60	54	51	42	65
	На выходе	33	49	58	64	63	60	52	43	68
	К окружению	24	41	39	39	42	34	30	22	47
9	На входе	39	54	61	62	62	55	52	43	67
	На выходе	37	51	60	66	64	61	54	45	70
	К окружению	30	44	43	42	44	35	31	23	50

## РАБОЧИЕ И АКУСТИЧЕСКИЕ ХАРАКТЕРИСТИКИ

- $q_v$ : расход воздуха в м<sup>3</sup>/ч.
- $p_{sf}$ : статическое давление в Па.
- P: потребляемая мощность в Вт.
- SFP: удельная мощность вентилятора в Вт/м<sup>3</sup>/с (синие кривые).
- Данные приведены: в соответствии со стандартом: ISO 5801.

VENT-400N

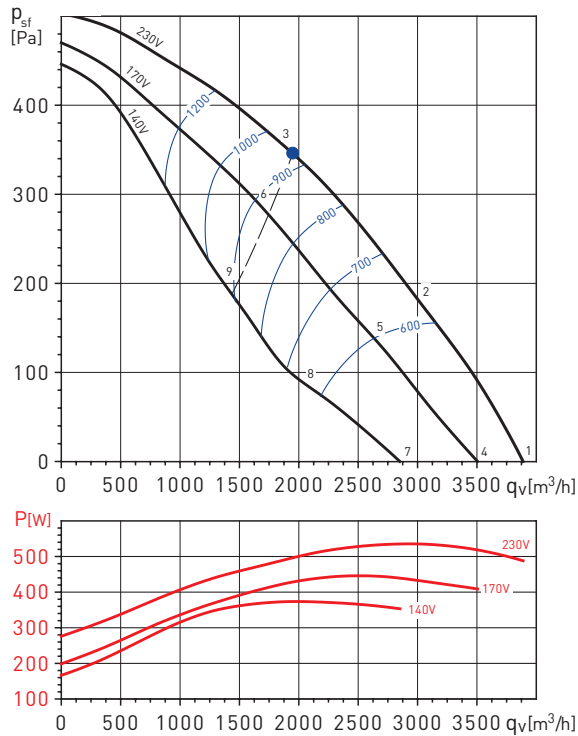

VENT-400N		63	125	250	500	1000	2000	4000	8000	LwA
1	На входе	47	61	65	69	67	64	61	53	<b>73</b>
	На выходе	52	68	68	72	73	69	61	54	<b>78</b>
	К окружению	38	56	53	57	59	52	46	40	<b>63</b>
2	На входе	43	58	62	64	64	62	57	50	<b>70</b>
	На выходе	44	66	64	67	69	65	57	49	<b>74</b>
	К окружению	34	53	50	52	56	50	42	37	<b>60</b>
3	На входе	46	60	64	66	64	60	55	50	<b>71</b>
	На выходе	47	65	65	68	68	63	55	47	<b>73</b>
	К окружению	37	55	52	54	56	48	40	37	<b>61</b>
4	На входе	45	59	63	67	65	62	59	51	<b>71</b>
	На выходе	50	66	66	70	71	67	59	52	<b>76</b>
	К окружению	36	54	51	55	57	50	44	38	<b>61</b>
5	На входе	40	55	59	61	61	59	54	47	<b>67</b>
	На выходе	41	63	61	64	66	62	54	46	<b>71</b>
	К окружению	31	50	47	49	53	47	39	34	<b>57</b>
6	На входе	44	58	62	64	62	58	53	48	<b>69</b>
	На выходе	45	63	63	66	66	61	53	45	<b>71</b>
	К окружению	35	53	50	52	54	46	38	35	<b>59</b>
7	На входе	41	55	59	63	61	58	55	47	<b>67</b>
	На выходе	46	62	62	66	67	63	55	48	<b>72</b>
	К окружению	32	50	47	51	53	46	40	34	<b>57</b>
8	На входе	35	50	54	56	56	54	49	42	<b>62</b>
	На выходе	36	58	56	59	61	57	49	41	<b>66</b>
	К окружению	26	45	42	44	48	42	34	29	<b>52</b>
9	На входе	40	54	58	60	58	54	49	44	<b>65</b>
	На выходе	41	59	59	62	62	57	49	41	<b>67</b>
	К окружению	31	49	46	48	50	42	34	31	<b>55</b>

## РАБОЧИЕ И АКУСТИЧЕСКИЕ ХАРАКТЕРИСТИКИ

- $q_v$ : расход воздуха в м<sup>3</sup>/ч.
- $p_{sf}$ : статическое давление в Па.
- P: потребляемая мощность в Вт.
- SFP: удельная мощность вентилятора в Вт/м<sup>3</sup>/с (синие кривые).
- Данные приведены: в соответствии со стандартом: ISO 5801.

VENT-355N T

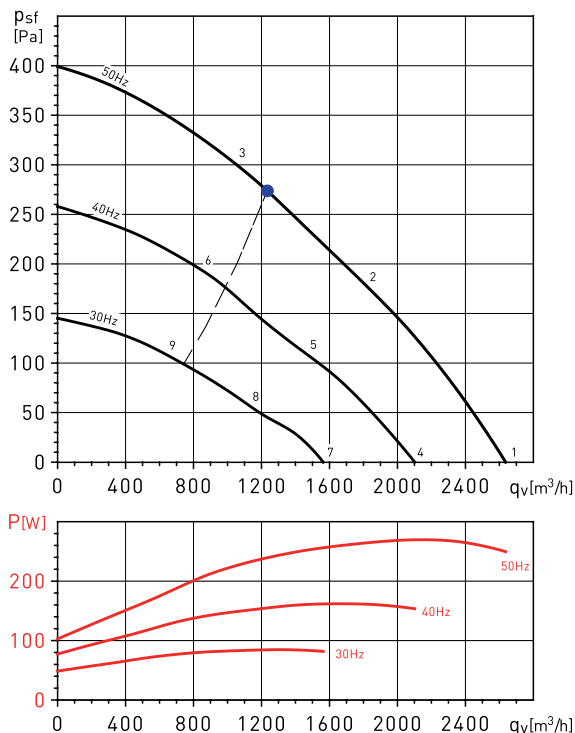

VENT-400N T

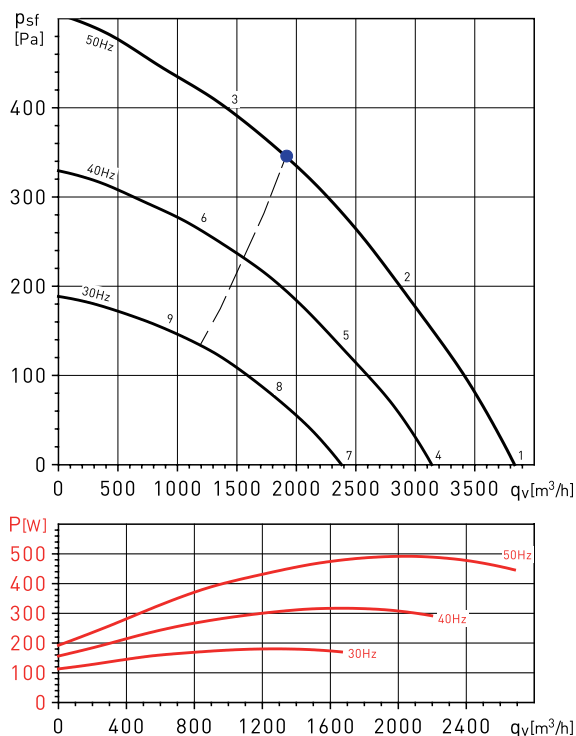

VENT-355N T		63	125	250	500	1000	2000	4000	8000	LwA
1	На входе	43	59	64	69	67	64	60	48	<b>73</b>
	На выходе	43	65	65	69	70	68	59	50	<b>75</b>
	К окружению	30	53	48	50	53	47	39	27	<b>58</b>
2	На входе	38	55	60	64	63	60	53	44	<b>68</b>
	На выходе	39	61	60	66	67	64	54	46	<b>71</b>
	К окружению	25	49	44	45	49	43	32	23	<b>54</b>
3	На входе	43	60	65	66	64	59	54	48	<b>71</b>
	На выходе	43	62	65	67	67	64	54	46	<b>72</b>
	К окружению	30	54	49	47	50	42	33	27	<b>57</b>
4	На входе	38	54	59	64	62	59	55	43	<b>68</b>
	На выходе	38	60	60	64	65	63	54	45	<b>70</b>
	К окружению	25	48	43	45	48	42	34	22	<b>53</b>
5	На входе	33	50	55	59	58	55	48	39	<b>64</b>
	На выходе	34	56	55	61	62	59	49	41	<b>67</b>
	К окружению	20	44	39	40	44	38	27	18	<b>49</b>
6	На входе	38	55	60	61	59	54	49	43	<b>66</b>
	На выходе	38	57	60	62	62	59	49	41	<b>68</b>
	К окружению	25	49	44	42	45	37	28	22	<b>52</b>
7	На входе	32	48	53	58	56	53	49	37	<b>62</b>
	На выходе	32	54	54	58	59	57	48	39	<b>64</b>
	К окружению	19	42	37	39	42	36	28	16	<b>47</b>
8	На входе	27	44	49	53	52	49	42	33	<b>57</b>
	На выходе	28	50	49	55	56	53	43	35	<b>60</b>
	К окружению	14	38	33	34	38	32	21	12	<b>43</b>
9	На входе	32	49	54	55	53	48	43	37	<b>60</b>
	На выходе	32	51	54	56	56	53	43	35	<b>61</b>
	К окружению	19	43	38	36	39	31	22	16	<b>46</b>

VENT-400N T		63	125	250	500	1000	2000	4000	8000	LwA
1	На входе	44	63	67	70	67	64	60	53	<b>74</b>
	На выходе	48	66	67	70	73	69	61	54	<b>77</b>
	К окружению	32	54	54	53	57	52	46	36	<b>61</b>
2	На входе	40	59	64	68	64	61	57	52	<b>71</b>
	На выходе	44	63	65	68	70	65	57	50	<b>74</b>
	К окружению	28	50	51	51	54	49	43	35	<b>58</b>
3	На входе	47	63	68	69	65	60	56	55	<b>73</b>
	На выходе	48	63	67	68	69	64	57	49	<b>74</b>
	К окружению	35	54	55	52	55	48	42	38	<b>61</b>
4	На входе	39	58	62	65	62	59	55	48	<b>69</b>
	На выходе	43	61	62	65	68	64	56	49	<b>72</b>
	К окружению	27	49	49	48	52	47	41	31	<b>57</b>
5	На входе	35	54	59	63	59	56	52	47	<b>67</b>
	На выходе	39	58	60	63	65	60	52	45	<b>69</b>
	К окружению	23	45	46	46	49	44	38	30	<b>54</b>
6	На входе	42	58	63	64	60	55	51	50	<b>68</b>
	На выходе	43	58	62	63	64	59	52	44	<b>69</b>
	К окружению	30	49	50	47	50	43	37	33	<b>56</b>
7	На входе	33	52	56	59	56	53	49	42	<b>63</b>
	На выходе	37	55	56	59	62	58	50	43	<b>66</b>
	К окружению	21	43	43	42	46	41	35	25	<b>50</b>
8	На входе	29	48	53	57	53	50	46	41	<b>60</b>
	На выходе	33	52	54	57	59	54	46	39	<b>63</b>
	К окружению	17	39	40	40	43	38	32	24	<b>47</b>
9	На входе	36	52	57	58	54	49	45	44	<b>62</b>
	На выходе	37	52	56	57	58	53	46	38	<b>63</b>
	К окружению	24	43	44	41	44	37	31	27	<b>49</b>

ДОПОЛНИТЕЛЬНЫЕ ПРИНАДЛЕЖНОСТИ



**GSA**  
Гибкие  
алюминиевые  
воздуховоды.



**GSI**  
Гибкие  
звукоизолированные  
воздуховоды.



**GRI**  
Внутренние  
алюминиевые  
решетки.



**DEF-VENT**  
Защитные решетки.



**PER-W**  
Пластиковые  
инерционные  
жалюзи.

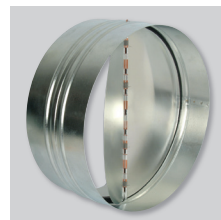

**CAR**  
Обратные клапаны.



**ACOP-VENT**  
Быстроразъемные  
хомуты.



**MFL-G4**  
Фильтры G4.

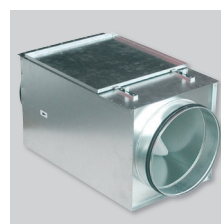

**MFL-F**  
Кассеты фильтров  
под фильтрующие  
элементы MFR F5,  
F6 и F7.



**MBE**  
Электрические  
нагреватели.



**MBW**  
Водяные  
воздухонагреватели.



**SIL**  
Круглые  
шумоглушители.

ЭЛЕКТРИЧЕСКИЕ ПРИНАДЛЕЖНОСТИ



**REB**  
Электронные  
регуляторы  
скорости.



**RMB/RMT**  
Трансформаторные  
регуляторы  
скорости.



**REV/RDV**  
Трансформаторные  
регуляторы скорости  
со встроенной  
тепловой защитой  
электродвигателя.



**MSE/MSD**  
Внешнее устройство  
тепловой защиты  
электродвигателя.